

Alfa Laval LKB UltraPure

Klappenventile

Einführung

Das Alfa Laval LKB UltraPure Klappenventil ist ein hygienisches Inline-Ventil für die Durchleitung von Flüssigkeiten mit niedriger und mittlerer Viskosität in Edelstahlsystemen. LKB UltraPure ist mit einem Standardgriff mit Federarretierung für die einfache manuelle Bedienung oder mit einem pneumatischen Stellantrieb für die pneumatische Bedienung erhältlich.

Einsatzbereich

Dieses Inline-Klappenventil ist für Auf-Zu-Aufgaben in hochreinen Anwendungen in der Körperpflege-, Biotechnologie- und Pharmaindustrie konzipiert.

Vorteile

- Vielseitiger, hochmodularer Aufbau
- Preisgünstige Alternative zu Membranventilen in bestimmten Anwendungen
- Volle Transparenz und Rückverfolgbarkeit der gesamten Lieferkette durch das Alfa Laval Q-doc Dokumentationspaket
- Einfach zu konfigurieren in einer manuellen oder pneumatischen Version

Standardausführung

Das LKB UltraPure Klappenventil besteht aus zwei Gehäusehälften, Klappenscheibe und Buchsen für die Klappenscheibenwelle und den Dichtring, die mittels Schrauben und Muttern montiert werden. Das Ventil kann zudem für die Überwachung und Steuerung des Ventils mit Alfa Laval ThinkTop® V50 und V70 ausgestattet werden.

Arbeitsprinzip

Das Alfa Laval LKB UltraPure Klappenventil wird entweder über einen pneumatischen Stellantrieb ferngesteuert oder manuell über einen Griff betätigt.

Für den pneumatischen Betrieb wandelt ein Stellantrieb die axiale Kolbenbewegung in eine 90°-Drehung der Welle um. Das Antriebsdrehmoment erhöht sich, wenn die Klappenscheibe in Kontakt mit dem Dichtungsring der Klappe kommt, um das ordnungsgemäße Schließen des Klappensitzes zu gewährleisten. Der Stellantrieb kann in drei Standardausführungen geliefert werden: federschießend (NC), federöffnend (NO) und Luft/Luft-betätigt (A/A). Für sämtliche Ventilgrößen stehen zwei Stellantriebe mit den Abmessungen ø85 mm und ø133 mm zur Verfügung. Diese sind in zwei



Versionen erhältlich, LKLA und LKLA-T (T steht für die Montage einer Rückmelde- oder Steuereinheit auf dem Stellantrieb).

Mit dem Griff für die manuelle Betätigung wird das Ventil in seiner geöffneten oder geschlossenen Position fixiert. Die Handgriffe für das Ventil sind für 2 Positionen, 4 Positionen, für Stellung 90° und für stufenlose Einstellung und Fixierung erhältlich. Das Ventil ist wahlweise mit Schweiß- oder Clamp-Anschlüssen lieferbar und kann mit Anzeigeeinheiten zur Rückmeldung der Ventilstellung (offen oder geschlossen) montiert werden.

TECHNISCHE DATEN

Ventil

Max. Produktdruck:	1000 kPa (10 bar)
Min. Produktdruck:	Vakuum
Temperaturbereich:	-10 °C bis +140 °C (EPDM) Jedoch max. 95 °C bei Bedienung des Ventils (alle Dichtungen)

Stellantrieb

Max. Luftdruck:	600 kPa (6 bar)
Min. Luftdruck, NC und NO:	400 kPa (4 bar)
Temperaturbereich:	-25 °C bis +90 °C
Luftverbrauch (Liter Normalluft):	
- ø85 mm:	0,24 x p (bar)
- ø133 mm:	0,95 x p (bar)
Gewicht:	
- ø85 mm:	3 kg
- ø133 mm:	12 kg

ATEX

Klassifizierung:	II 2 G D ¹
------------------	-----------------------

¹ Dieses Gerät fällt nicht in den Anwendungsbereich der Richtlinie 2014/34/EU und muss keine separate CE-Kennzeichnung gemäß der Richtlinie tragen, da das Gerät keine eigene Zündquelle hat.



Physikalische Daten

Materialien

Produktberührte Edelstahlteile:	1.4404 (316L) gemäß EN 10088
Sonstige Stahlteile:	1.4301 (304) gemäß EN 10088
Buchsen für die Ventilklappe:	PVDF

Elastomere

Produktberührte Dichtungen:	EPDM gemäß FDA und USP Klasse VI
-----------------------------	----------------------------------

Anschlüsse

Schweißanschlüsse: ¹	Passende Rohre und Armaturen: ISO 2037 / DIN / ASME BPE Gemäß ISO, DIN oder ASME BPE
Clampends:	Passende Rohre und Armaturen: ISO 2037 / DIN / ASME BPE Gemäß ISO, DIN oder ASME BPE

¹ Schweißanschlüsse an ASME BPE-Ventilen werden gemäß ASME BPE 2009 316L Tabelle DT-3 schwefelarm und für Orbitalschweißen geeignet ausgeführt

Stellantrieb

Stellantriebsgehäuse:	1.4307 (304L)
Kolben:	Leichtmetalllegierung Luft/Luft-Version (für ø85 mm: Bronze)
Dichtungen:	NBR
Gehäuse für Schalter:	PPO

Oberflächenspezifikation (produktberührte Edelstahlteile)

ISO 2037 / DIN:

Innen:	0,5 µm
ASME BPE-Bezeichnung:	SF1
Außen:	Halbblank

ASME BPE:¹

Innen:	0,5 µm
ASME BPE-Bezeichnung:	SF1
Außen:	Halbblank

ASME BPE:¹

Innen:	0,4 µm elektropliert
ASME BPE-Bezeichnung:	SF4
Außen:	Halbblank

¹ Gemäß ASME BPE 2009 Tabelle SF-3

Optionen

- Produktberührte Dichtungen: FPM (gemäß FDA und USP Klasse VI), Q und PFA
- ThinkTop® für Steuerung und Anzeige.¹

- Anzeigeeinheit mit Mikroschaltern.¹
 - Anzeigeeinheit mit induktionen Näherungsschaltern.¹
 - Anzeigeeinheit mit Hall Näherungsschaltern.¹
 - Explosionsgeschützte Anzeigeeinheit mit induktiven Näherungsschaltern.¹
 - Halterung für Stellantrieb.
 - Handoberteil mit zwei oder vier Positionen.
 - Handoberteil für den elektrischen Positionsindikator.
 - Handoberteil mit stufenloser Einstellung.
 - Feststellbares Handoberteil für stufenlose Einstellung.²
 - Feststellbares Handoberteil für stufenlose Einstellung. Das Vorhängeschloss lässt sich wie in Abbildung 3 gezeigt montieren.
- Hinweis!** Vorhängeschloss ist nicht im Lieferumfang enthalten.
- Spezielle Kappe für 90°-Handgriffstellung.
 - Wartungswerkzeug für Stellantrieb.
 - Wartungswerkzeug für das Anbringen von 25-38 mm (DN25 - DN40) Ventilkappen.



Abbildung 1. Feststellbares Handoberteil für stufenlose Einstellung mit Vorhängeschloss



Abbildung 2. Abmessungen - Vorhängeschloss

- A. Min. 20 mm
- B. Min. 35 mm
- C. \varnothing 6 mm

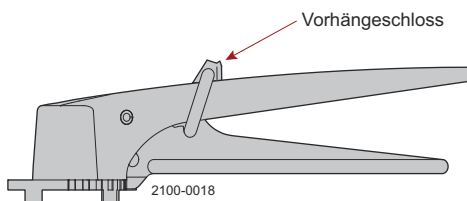

Abbildung 3. Positionierkappe

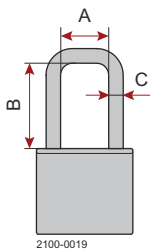

Hinweis! Für Ultra Pure ASME BPE Klemmventil (Größe 1" - 2,5")

Einbau und Ausbau von Klemmrings erfolgt am einfachsten, indem der Scherenhandgriff zuerst ausgebaut wird..

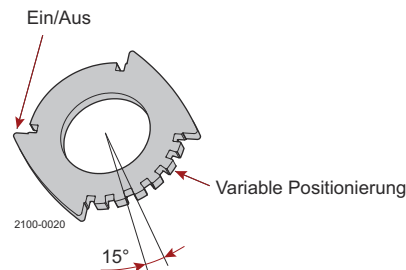
Dokumentation

Alle Ventile werden mit Alfa Laval Q-doc geliefert.



Hinweis! Weitere Einzelheiten finden Sie auch im Bedienungshandbuch ESE01699.

¹ Weitere Informationen finden Sie im Produktkatalog unter Kapitel „Steuerung und Anzeige“.

² **Hinweis!** Die Position des feststellbaren Handoberteils für stufenlose Einstellung lässt sich mit einem Vorhängeschloss sichern. Siehe gegenüberliegende Abbildung. Vorhängeschloss ist nicht im Lieferumfang enthalten.

Leistungs-/Druckabfalldiagramme

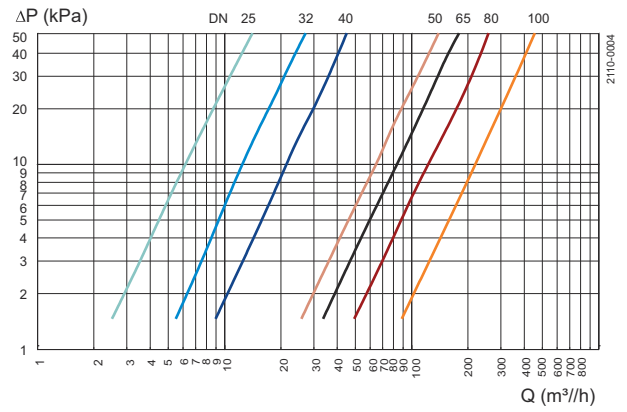
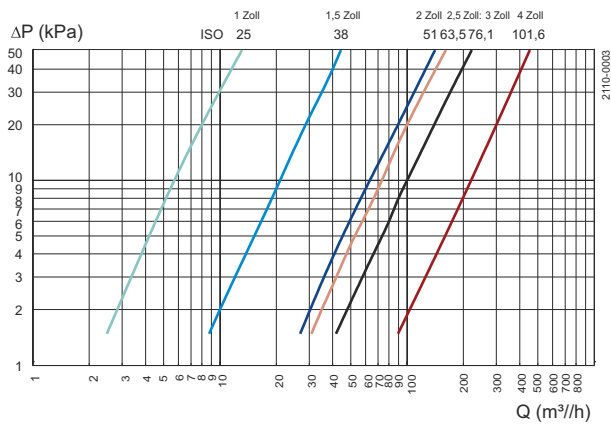

Hinweis! Für die Diagramme gilt Folgendes:
Medium: Wasser (20 °C).
Messung: Gemäß VDI 2173.

Drehmomentdiagramme - Stellantrieb

LKLA ø85 mm:



Abbildung 4. NC



Abbildung 6. NO

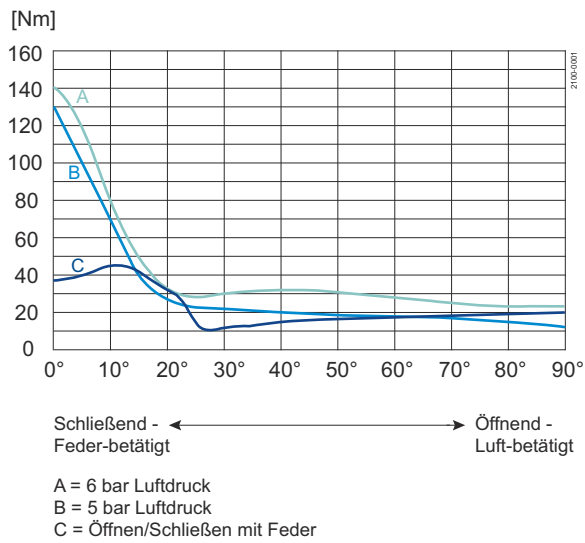

Abbildung 8. A/A

LKLA ø133 mm:

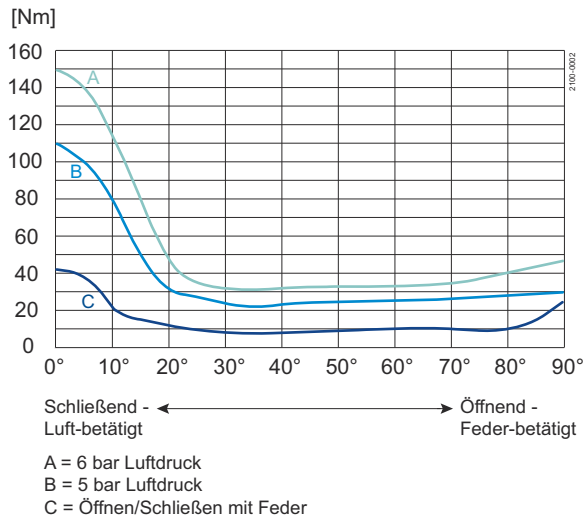

Abbildung 5. NC

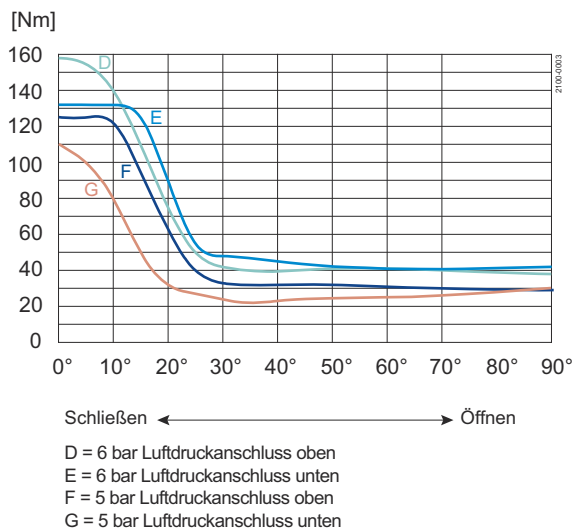

Abbildung 7. NO

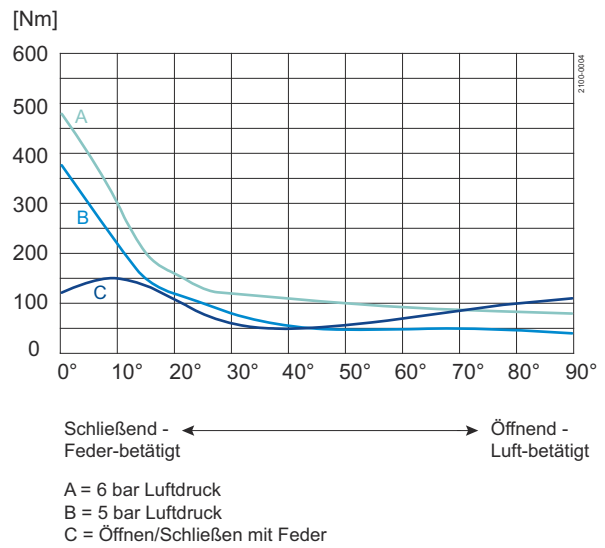

Abbildung 9. A/A

Alfa Laval empfiehlt die Stellantriebsgröße ø133 für > 101,6/
DN100

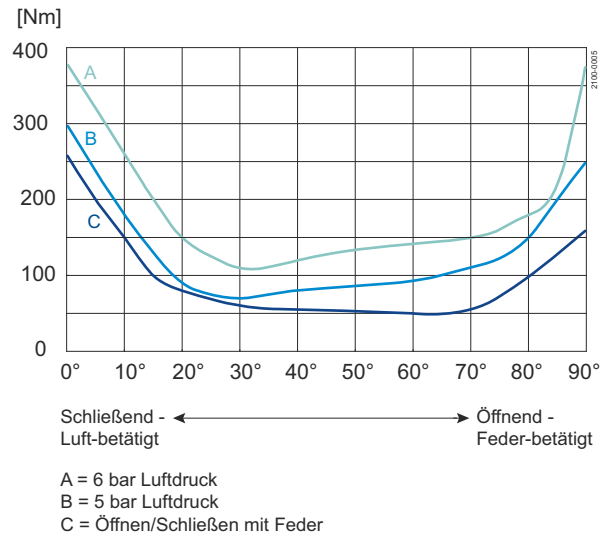
Drehmomente (für die Drehung der Ventilscheibe in einem trockenen Dichtungsring)

Größe	Max. Nm
25 mm/DN25	15
DN32	15
38 mm/DN40	15
51 mm/DN50	20
63,5 mm/DN65	25
76 mm/DN80	30
101,6 mm/DN100	35
DN125	50
DN150	120

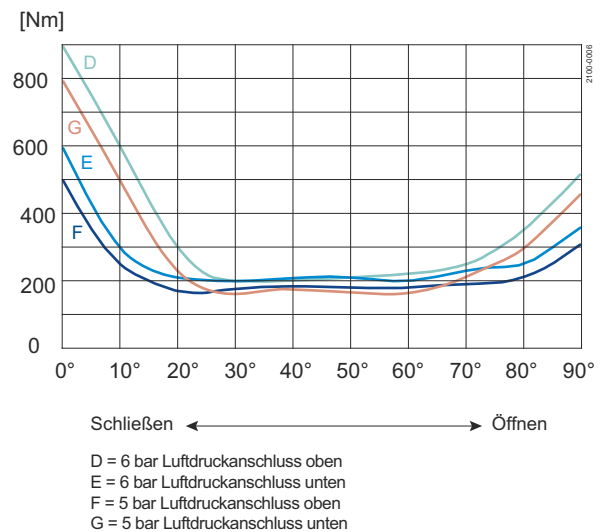
Maße (mm)

Abmessungen - Ventil

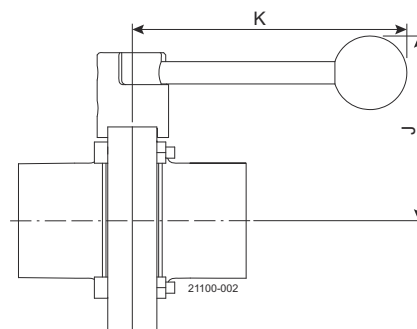
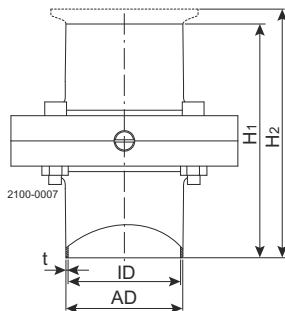
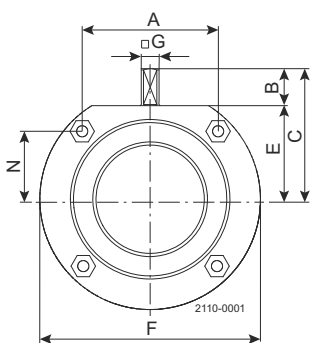

Abmessungen - Stellantrieb



Abbildung 10. a. Ohne Kupplung

Abbildung 11. b. Mit Kupplung

Maße (mm)

LKB UltraPure

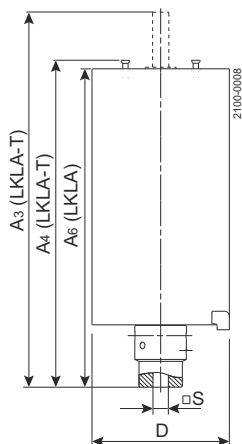
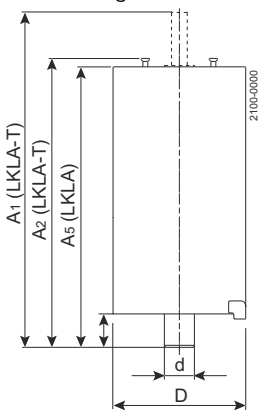
Größe	ISO 2037						DIN							
	25	38	51	63,5	76,1	101,6	DN 25	DN 32	DN 40	DN 50	DN 65	DN 80	DN 100	
A	42,00	42,00	61,00	61,00	79,50	106,00	42,00	42,00	42,00	61,00	61,00	79,00	106,00	
B	15,50	16,70	16,60	17,50	16,60	16,00	14,70	15,90	16,70	16,60	17,50	16,00	160,00	
C	49,00	49,00	58,50	69,50	73,50	93,00	48,00	49,00	54,00	63,00	75,00	79,00	93,00	
AD	25,00	38,00	51,00	63,50	76,10	101,60	29,00	35,00	41,00	53,00	70,00	85,00	104,00	
ID	22,60	35,60	48,60	60,30	72,90	97,60	26,00	32,00	38,00	50,00	66,00	81,00	100,00	
t	1,20	1,20	1,20	1,60	1,60	2,00	1,50	1,50	1,50	1,50	2,00	2,00	2,00	
E	32,50	32,50	42,00	52,00	57,00	77,00	33,30	33,30	37,70	46,60	57,30	63,00	77,00	
F	78,00	78,00	99,00	117,00	132,00	169,00	79,00	79,00	86,50	105,70	125,00	143,00	169,00	
□ s	8	8	8	8	10	12	8	8	8	8	10	10	12	
H1	127,00	127,00	132,00	134,00	162,00	180,00	127,00	127,00	127,00	132,00	142,00	164,00	180,00	
H2	104,20	104,20	109,20	111,20	176,40	194,40	90,00	90,00	90,00	95,00	118,00	120,00	136,00	
J	82,00	82,00	92,00	102,00	107,00	127,00	74,00	74,00	78,00	88,00	98,00	104,00	118,00	
K	120,00	120,00	120,00	120,00	162,00	162,00	120,00	120,00	120,00	120,00	162,00	162,00	162,00	
N	26,50	26,50	30,50	40,50	43,50	53,00	27,30	27,30	31,70	35,10	45,80	49,50	53,00	
Gewicht (kg)	1,2	1,0	1,5	2,1	3,0	4,7	1,2	1,1	1,3	1,8	3,1	3,5	5,1	

ASME						
Größe	mm	mm	mm	mm	mm	mm
A	42,00	42,00	61,00	61,0	79,50	105,90
B	15,50	16,70	16,60	17,50	16,61	16,00
C	49,00	49,00	58,50	69,50	73,66	93,00
AD	25,40	38,10	50,80	63,50	76,2	101,60
ID	22,10	34,80	47,50	60,20	72,90	97,00
t	1,65	1,65	1,65	1,65	1,65	2,10
E	32,50	32,50	42,00	52,00	56,99	77,00
F	78,00	78,00	98,80	117,00	132,00	169,00
□ s	8,00	8,00	8,00	8,00	10,00	12,00
H ₁	127,00	127,00	132,00	134,00	162,00	180,00
H ₂	72,40	72,40	77,40	79,40	87,37	111,80
J	82,00	82,00	92,00	102,00	107,01	127
K	120,00	120,00	120,00	120,00	162,00	162,00
N	26,50	26,50	30,50	10,50	43,50	53,00
Gewicht (kg)	1,20	1,00	1,50	2,10	3,00	4,70



Hinweis! Die Gewichte gelten für Ventile mit Schweißanschlüssen und Handgriffen.

Abmessungen (mm) - Stellantrieb

LKLA und LKLA-T:

Ventil	25-63,5 mm	76,1 mm	101,6 mm	101,6 mm
Größe	DN25-50	DN65-80	DN100	DN100
A ₁	244	242	242	363
A ₂	193	191	191	316
A ₃	244	244	244	337
A ₄	173	173	173	290
A ₅	185	183	183	308
A ₆	165	165	165	282
D	85	85	85	133
d	17	17	17	30
l	16,5	16,5	16,5	34
□ s	8	10	12	12
Eigenschaft	NC, NO, A/A	NC, NO, A/A	NC, NO, A/A	NC, NO, A/A

Anschlüsse

Druckluft

R $\frac{1}{8}$ " (BSP), Innengewinde.

Dieses Dokument und sein Inhalt unterliegen dem Urheberrecht und anderen geistigen Eigentumsrechten, die im Besitz von Alfa Laval Corporate AB sind. Dieses Dokument darf weder als ganzes noch in Teilen ohne vorherige ausdrückliche schriftliche Genehmigung von Alfa Laval Corporate AB auf irgendeine Weise noch mit irgendwelchen Mitteln oder zu irgendeinem Zweck kopiert, reproduziert oder übertragen werden. Die in diesem Dokument zur Verfügung gestellten Informationen und Dienstleistungen dienen als Nutzen und Service für den Benutzer. Es werden keine Zusicherungen oder Garantien hinsichtlich der Genauigkeit oder Eignung dieser Informationen und dieser Dienstleistungen für einen bestimmten Zweck gegeben. Alle Rechte sind vorbehalten.

So können Sie sich mit Alfa Laval in Verbindung setzen:

Kontaktpersonen und -adressen weltweit werden auf unserer Website gepflegt. Bei Interesse besuchen Sie uns gerne auf unserer Homepage www.alfalaval.com.